



# พิมพ์ด้วยความมั่นใจและแม่นยำสูง โดยไม่มีข้อผิดพลาด

\*ให้คุณภาพงานพิมพ์สูงถึง 1,440 x 1,440 dpi  
 พร้อมความเร็วสูงสุด ภายใต้อุณหภูมิ 23°C, 50% RH  
 พิมพ์บนกระดาษหัวด้าน Singleweight ของเอปสัน

ความแม่นยำและความถูกต้องที่ได้ถูกพัฒนาขึ้น ทำให้ Epson SureColor T-Series เป็นเครื่องพิมพ์ที่ได้ถูกออกแบบสำหรับงานพิมพ์ที่ต้องการความแม่นยำและให้สีสันสดใสเหมาะสำหรับการใช้งาน ด้วยเทคโนโลยีหัวพิมพ์ PrecisionCore™ ร่วมกับหมึก all-pigment UltraChrome™ XD ของเอปสัน ทำให้คุณมั่นใจในการสร้างและนำเสนอจินตนาการที่เต็มไปด้วยรายละเอียดอย่างมีประสิทธิภาพ

-   
Up to 44" Wide
-   
Epson Genuine Inks
-   
Cost Effective
-   
Ethernet
-   
Water Resistant



SureColor SC-T3270



SureColor SC-T5270/T7270



## IT'S IN THE DETAILS.

### ให้งานที่แม่นยำแบบมืออาชีพ

SureColor T-Series สามารถพิมพ์งานที่มีคุณภาพสูง นานาน ให้เส้นที่มีความบาง 0.02 มิลลิเมตร และความแม่นยำของเส้นเท่ากับ +/- 0.1% จึงเป็นเครื่องพิมพ์ที่เหมาะสมสำหรับงาน CAD และ 3D มากที่สุด

### เอนกประสงค์อย่างไม่มีใครเทียม

รองรับงานพิมพ์ที่หลากหลาย และให้คุณภาพการพิมพ์ที่ดีเยี่ยม รวมถึง งานสถาปัตยกรรม แผนที่ กราฟิก แบบจำลอง 3D โปสเตอร์และเฟรมป้ายภายในอาคาร

### ความเร็วในการพิมพ์ที่ดีเยี่ยม

สามารถพิมพ์เอกสารขนาด A1 ด้วยความเร็วสูงถึง 2 แผ่นต่อนาที



ออกแบบโดยคำนึงถึงด้านวิศวกรรมเป็นหลัก Epson SureColor T-Series ให้คุณสามารถพิมพ์ในสิ่งที่คุณคิดได้อย่างมีประสิทธิภาพ ด้วยคุณภาพที่ดีเยี่ยมและมีความแม่นยำสูง โดยใช้เทคโนโลยี PrecisionCore ให้ความแม่นยำในการพิมพ์เส้นมากที่สุด โดยมีข้อผิดพลาดเพียงแค่ +/- 0.1% เพื่อให้มั่นใจว่างานกราฟิกและงานพิมพ์เขียวของคุณ สามารถแสดงรายละเอียดที่คุณต้องการได้อย่างมีประสิทธิภาพ



## ให้งานที่แม่นยำแบบมืออาชีพ

### คุณภาพและความแม่นยำที่เหนือกว่า

ด้วยเทคโนโลยี Variable Size Dot (VSDT) และหัวพิมพ์ PrecisionCore ของเครื่องพิมพ์ ทำให้งานการออกแบบต่าง ๆ (CAD) รวมถึงงานออกแบบสถาปัตยกรรมแบบ 3D มีความแม่นยำของลายเส้น รวมถึงให้สีที่สม่ำเสมอและถูกต้อง ด้วยหัวพิมพ์ 10 หัวพิมพ์ต่อ 1 แถว\* สามารถพิมพ์เส้นได้แม่นยำและมีความบางเท่ากับ 0.02 มิลลิเมตร มีข้อผิดพลาดเพียงแค่ +/- 0.1% ให้คุณสามารถสร้างสรรค์งานตามความต้องการได้อย่างมีประสิทธิภาพ หัวพิมพ์ PrecisionCore TFP ช่วยลดความจำเป็นในการเปลี่ยนหรือเก็บสำรองหัวพิมพ์ ทำให้มั่นใจกับระบบการพิมพ์ที่คุ้มค่าและมีประสิทธิภาพมากที่สุด

\*360 dpi ต่อเส้น

PRECISIONCORE

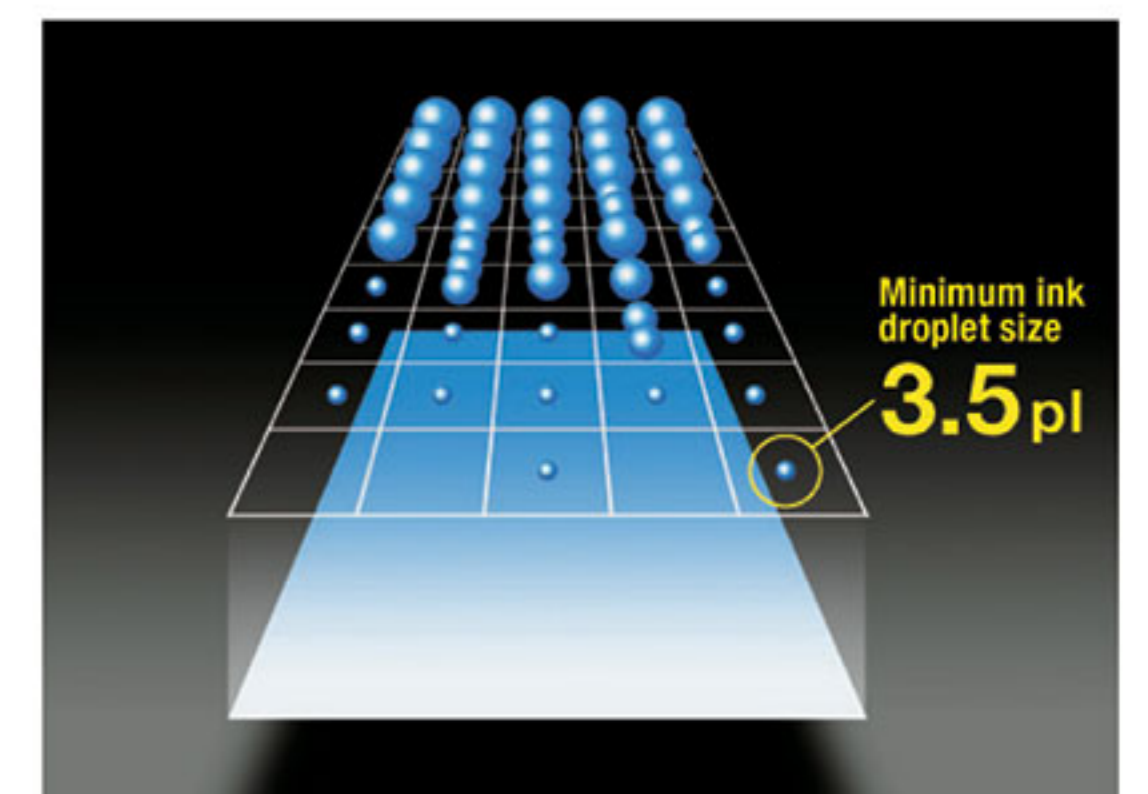
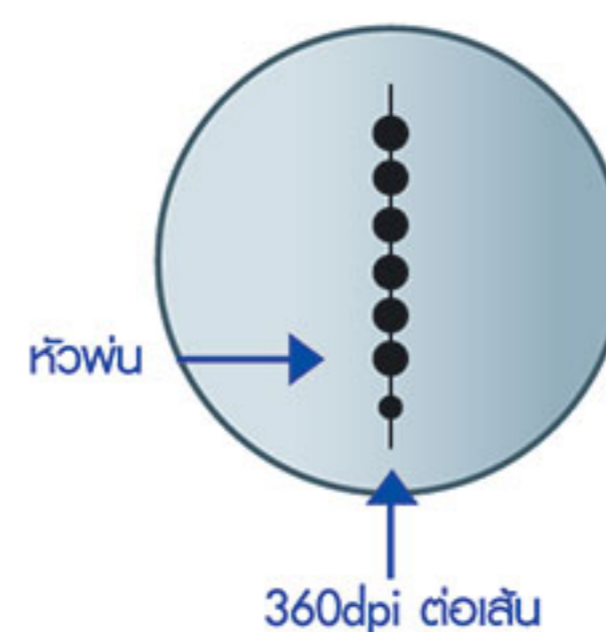

รวมเทคโนโลยีทั้งสอง เพื่อควบคุมให้หยดหมึกมีขนาดเล็กที่สุดถึง 3.5 picolitres



## เพิ่มความทนทานอย่างน่าอัศจรรย์

ในงานอุตสาหกรรมที่ต้องเผชิญกับสภาพแวดล้อมต่างๆ งานพิมพ์ที่ทนต่อสภาพแวดล้อมจึงเป็นสิ่งสำคัญ หมึก all-pigment UltraChrome XD ของเอปสัน สามารถยืดอายุการพิมพ์ได้มากขึ้น ทำให้งานพิมพ์ของคุณทนทาน คุ้มราคามาก และสีไม่ซีดจาง คุณจึงมั่นใจได้ว่างานพิมพ์ของคุณสามารถไปได้ทุกที่ที่คุณต้องการ

งานพิมพ์ทนทาน มีอายุการใช้งานยาวนานและทนต่อริ้วรอยได้อย่างดีเยี่ยม หมึก Epson UltraChrome XD ช่วยให้คุณอ้างอิงงานที่ผ่านมาได้อย่างแม่นยำ ลดต้นทุนของคุณโดยไม่จำเป็นต้องพิมพ์เอกสารใหม่ในการอ้างอิง

พิมพ์ตัวอย่างเพื่อทดสอบอายุการใช้งานบนกระดาษขาว	0 ปี	แสงสว่าง 52 ปี	แก๊สไอโซน 50 ปี	แก๊สไอโซน 60 ปี
หมึก Epson UltraChrome XD 				
ยี่ห้อ A (Dye Ink)				
ยี่ห้อ B (Dye Ink)				

\*การรับไอโซนและแสงสว่างทดสอบโดยใช้วิธี JEITA CP-3901 Digital Colour Photo Print Stability Evaluation.

เงื่อนไขการทดสอบความคงทนต่อแสง จำลองสภาพภายนอกโดยแสงอาทิตย์ผ่านหน้าต่างกระจก เงื่อนไขการทดสอบความคงทนต่อไอโซน จำลองความเสื่อมของภาพพิกเซลจากแก๊สไอโซนในสิ่งแวดล้อมภายในบ้าน ผลการทดสอบเป็นการบ่งชี้และสำหรับประเมินตามวัตถุประสงค์เท่านั้น การรับแสงสว่างและไอโซนที่แท้จริงขึ้นอยู่กับสภาพแวดล้อมต่างๆ และไม่ได้รับประกันโดย Seiko Epson Corporation

## ออกแบบประสงค้อย่างไม่มีใครเทียบ

Epson SureColor T-Series รองรับงานพิมพ์ที่หลากหลาย ให้ความแม่นยำสูงและสมบูรณ์แบบ เหมาะสำหรับพิมพ์งานบนวัสดุการพิมพ์ที่กว้าง รวมถึงกระดาษที่หนาถึง 1.5 มิลลิเมตร จากงานสถาปัตยกรรมไปจนถึงแผนที่ และแบบจำลอง 3D คุณสามารถพิมพ์เอกสารด้วยความมั่นใจและมีประสิทธิภาพ



ป้ายโฆษณาภายในอาคาร



แบบจำลอง 3D



งานเขียนแบบ CAD



แผนที่ GIS



พิมพ์บนวัสดุการพิมพ์ขนาด 1.5 มิลลิเมตร

ด้วยเครื่องสแกนเนอร์ใน Epson T-Series MFP คุณสามารถขยายการใช้งานของเครื่องพิมพ์ รวมถึง การถ่ายสำเนาและการสแกนวัสดุหลากหลายชนิด ตั้งแต่หนังสือพิมพ์ไปจนถึงกระดาษที่มีความหนาถึง 1.3 มิลลิเมตร



## ความเร็วในการพิมพ์ที่ดีย่อม

ด้วยความเร็วที่เหนือกว่า สามารถพิมพ์เอกสารขนาด A1 จำนวน 2 แผ่นภายในเวลา 1 นาที\* สำหรับเอกสาร CAD ได้อย่างมีประสิทธิภาพ ช่วยให้คุณส่งงานทันตามกำหนดเวลา และเพิ่มความมั่นใจในการดำเนินธุรกิจที่ราบรื่นขึ้น

\*พิมพ์บนกระดาษธรรมดาขนาด A1 พิมพ์โหมด Speed

### POP

	วัสดุการพิมพ์	ความละเอียด (dpi)	ขนาดพิมพ์	ความเร็วในการพิมพ์
 <p>ขนาดภาพ: A1: 588 x 735 มม. *ขนาดตามแคตตาล็อกของเอปสัน</p>	กระดาษธรรมดา	360 x 720	A1	28 วินาที
		720 x 720	A1	66 วินาที

### CAD

	วัสดุการพิมพ์	ความละเอียด (dpi)	ขนาดพิมพ์	ความเร็วในการพิมพ์
	กระดาษธรรมดา	360 x 720	A1	30 วินาที
		720 x 1,440	A1	60 วินาที

## เหนือกว่าทุกการใช้งาน

Epson SureColor T-Series ทำงานที่ด้านหน้าเครื่องทั้งหมด ทำให้คุณสามารถวางเครื่องชิดกับผนังได้ ช่วยประหยัดพื้นที่ และยังสามารถเปลี่ยนกระดาษและตลับหมึกได้จากด้านหน้าผ่านแผงควบคุมของเครื่องพิมพ์



ตั้งกระดาษ



ใช้งานผ่านแผงควบคุม



เปลี่ยนตลับหมึก

ปรับกระดาษและฟักรอบเครื่องพิมพ์ได้ง่าย

มีดตัดอัตโนมัติความเร็วสูง

NEW ตักร้า

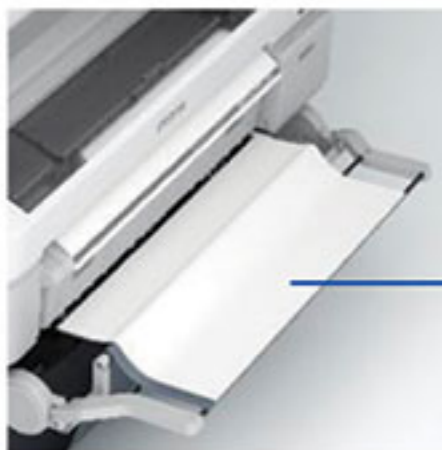

NEW อุปกรณ์เรียงกระดาษสำหรับเครื่องพิมพ์แบบม้วนเดียว

NEW Option สแกนเนอร์ MFP

NEW Option สแกนเนอร์ MFP พร้อมฟังก์ชัน swing

ม้วนสำหรับจัดการวัสดุการพิมพ์ (Spindle less roll)

ไฟแสดงผล LED ขนาดใหญ่

NEW จอ LCD สี ขนาด 2.7 นิ้ว

## คุ้มค่าและประหยัด

ต้นทุนต่อหน้าสามารถแข่งขันได้ และตลับหมึกขนาด 110 มิลลิเมตร ถึง 700 มิลลิเมตร เพื่อให้เหมาะกับปริมาณงานพิมพ์ที่แตกต่างกัน



110 มิลลิเมตร



350 มิลลิเมตร



700 มิลลิเมตร



## พัฒนาผลงานให้มีประสิทธิภาพมากขึ้น\*

สแกนเนอร์ Epson T-Series และ HDD upgrade คุณจะสามารถสแกนและส่งข้อมูลผ่านเครือข่ายหรืออีเมล พร้อมทั้งบันทึกไฟล์ได้โดยตรงผ่านระบบบริหารจัดการเอกสารของคุณ ด้วยคุณสมบัตินี้ ทำให้งานรวดเร็วและง่ายขึ้น ช่วยเพิ่มประสิทธิภาพในการทำงานได้อย่างดีเยี่ยม

\*เฉพาะรุ่นที่เลือกเท่านั้น

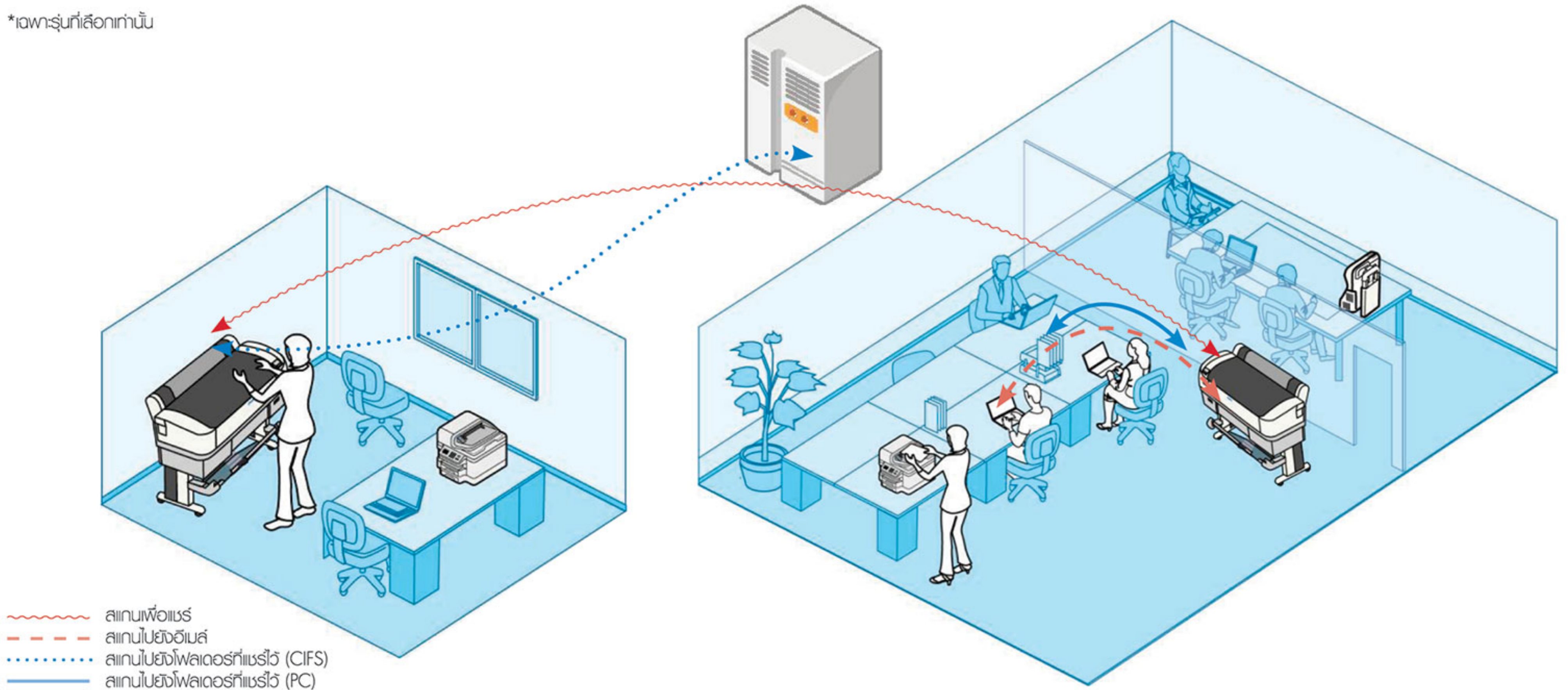

ลดปัญหาการหยุดทำงานของเครื่องและประหยัดกระดาษด้วยการออกแบบวัสดุหมุนคู่อัตโนมัติ (dual roll media) สลับไป-มาระหว่างม้วนทั้งสองโดยอัตโนมัติ

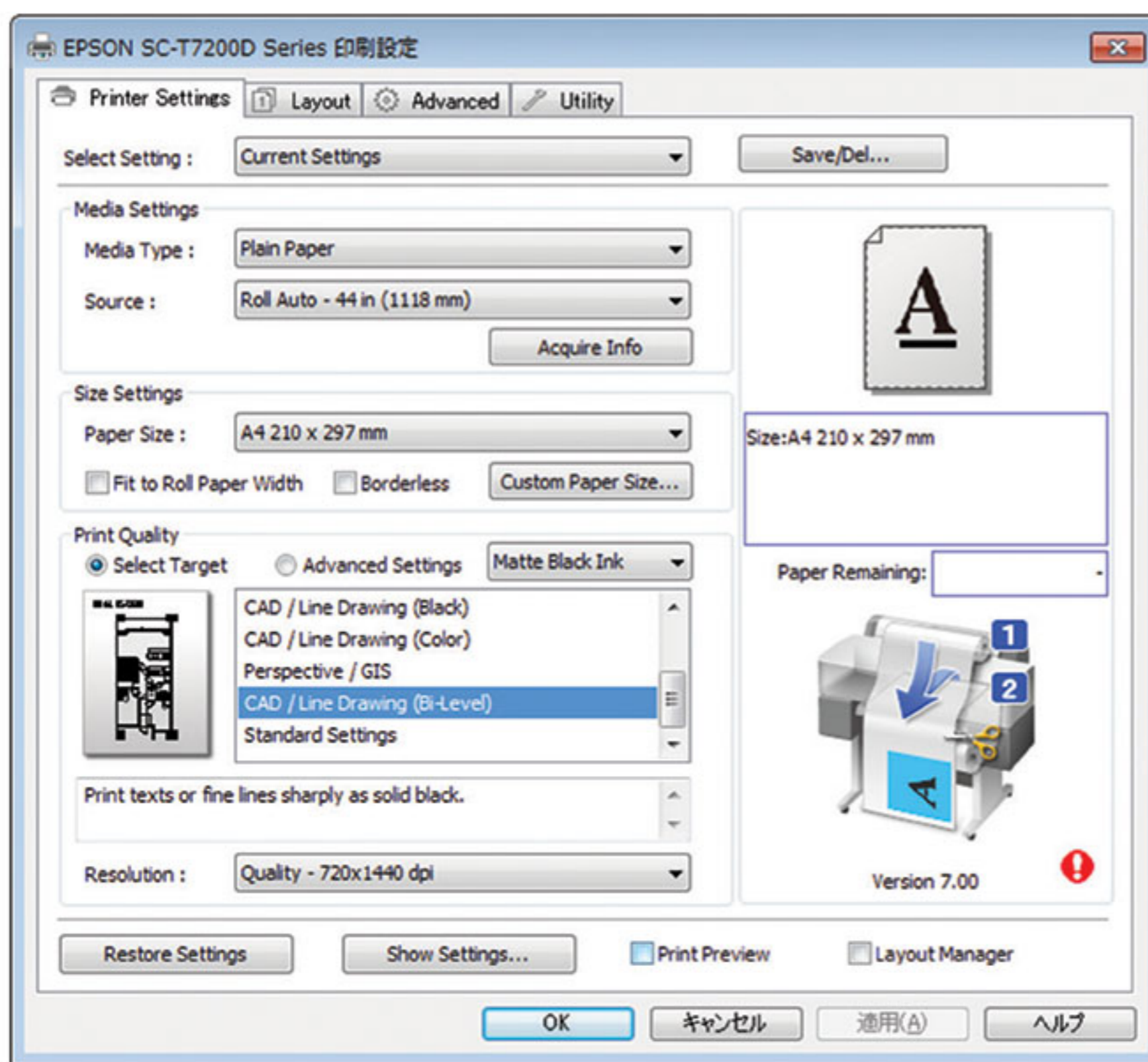

## คู่หูที่สมบูรณ์แบบ



### Epson Stylus® Photo R-Series

ผลิตฟิล์มกับคุณภาพงานพิมพ์สีและความเร็วที่ไม่มีใครเทียบด้วย  
Epson Stylus Photo R-Series









### Epson SureColor™ SC-B6070/7070

Epson รวมหัวพิมพ์ Micro Piezo ที่น่าเชื่อถือกับระบบแท่งหมึกที่ความจุสูง เพื่อให้การพิมพ์หน้ากว้างที่สมบูรณ์แบบ ทั้งความเร็ว ประหยัดค่าใช้จ่ายและคุณภาพสูง



# ผลิตภัณฑ์เอกประสงค์และครอบคลุม

ขยายคุณสมบัติของเครื่องพิมพ์เพื่อให้เหมาะสมกับความต้องการของธุรกิจคุณ

ขนาดงานพิมพ์		กว้าง 24 นิ้ว	กว้าง 36 นิ้ว	กว้าง 44 นิ้ว
เครื่องพิมพ์ฟังก์ชันเดียว	ม้วนเดียว	 SC-T3270 ขนาด 24 นิ้ว เป็นตัวล็อก	 SC-T5270	 SC-T7270
	ม้วนคู่		 SC-T5270D	 SC-T7270D
เครื่องพิมพ์หลายฟังก์ชัน	ม้วนคู่ พิมพ์, สแกน, ถ่ายสำเนา		 SC-T5270D MFP	 SC-T7270D MFP

SureColor T-Series สามารถปรับให้เหมาะสมกับความต้องการทางธุรกิจของคุณได้อย่างมีประสิทธิภาพ เอนสับเข้าใจถึงการเจริญเติบโตทางธุรกิจของคุณ โดยการเพิ่มเติมคุณสมบัติ SureColor T-Series ซึ่งประกอบด้วย:

คุณสมบัติเพิ่มเติม	SC-T3270	SC-T5270	SC-T7270	SC-T5270D	SC-T7270D	SC-T5270DMFP	SC-T7270DMFP
ขนาดเครื่องพิมพ์	X						
สแกนเนอร์ 36 นิ้ว พร้อมขนาด		X	X	X	X		
อุปกรณ์ม้วนขึ้นอัตโนมัติ			X				
320GB HDD*	X	X	X	X	X	X	X
ชุดเพิ่มเติม Adobe PostScript 3 (รวม 320GB HDD)*	X	X	X	X	X	X	X
Roll media adapter เพิ่มเติม	X	X	X	X	X	X	X

\*เครื่องพิมพ์ทุกรุ่นมีเพียง slot เดียวเท่านั้น สำหรับ \*320GB HDD \*หรือชุดเพิ่มเติม \*Adobe PostScript 3

## 1. 320GB HDD

ผลิตผลิตภัณฑ์พลผลที่สูงขึ้น ด้วยการเพิ่ม Internal Print Server 320GB ให้คุณบันทึกงานได้ถึง 500 งาน บนเครื่องพิมพ์ SureColor T-Series และสามารถพิมพ์ได้ทันทีโดยไม่ต้องรอข้อมูลจากคอมพิวเตอร์

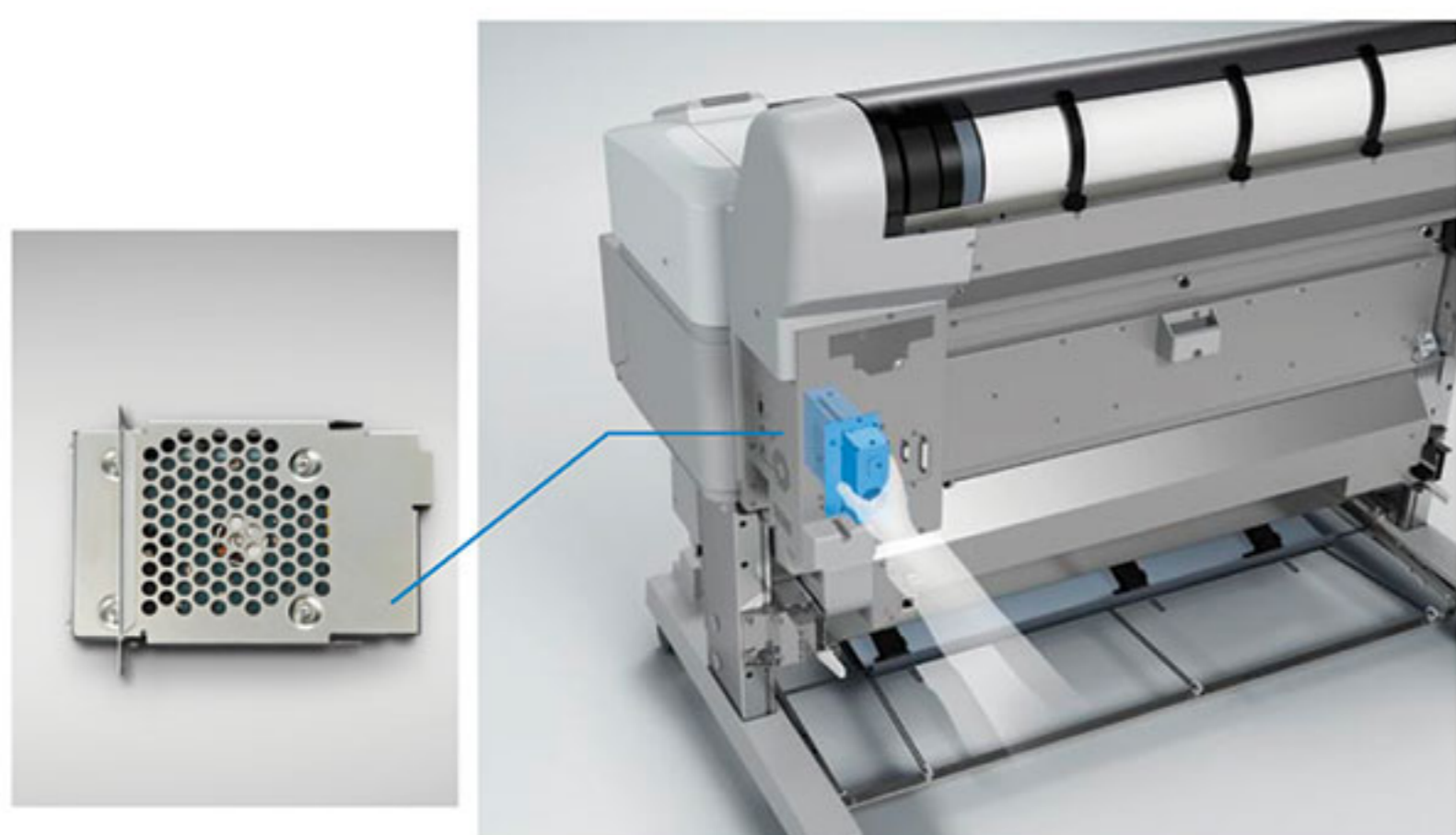

พิมพ์งานจากเครื่องคอมพิวเตอร์ และตรวจสอบผลที่เครื่องพิมพ์ เพื่อลดข้อผิดพลาด

พิมพ์งานเพิ่มผ่านแผงควบคุมเครื่องพิมพ์

ลดข้อผิดพลาดและประหยัดเวลาในการพิมพ์

## 2. ชุดขยาย Adobe® PostScript® 3

ชื่อชุดขยาย Adobe PostScript 3 เพื่อเพิ่มเติม Epson SureColor T-Series, สามารถพิมพ์ได้โดยตรงผ่าน Adobe Software ต่างๆ ไม่จำเป็นต้องลง drivers ใช้คู่กับ Internal Print Server 320GB, ชุดขยาย Adobe PostScript 3 ช่วยทำให้เครื่องพิมพ์ T-Series มีประสิทธิภาพสูงขึ้น

## 3. อุปกรณ์ม้วนขึ้นอัตโนมัติ\*\*

เก็บงานที่พิมพ์เสร็จแล้วโดยอัตโนมัติ พร้อมสำหรับงานพิมพ์ปริมาณสูงอย่างต่อเนื่อง



\*\*สามารถใช้ได้กับรุ่น SC-T7270 เท่านั้น



## 4. สแกนเนอร์ Epson T-Series MFP

สแกนเนอร์ 36 นิ้ว ให้คุณสมบัติการสแกนที่ดียเยี่ยมรองรับวัสดุการพิมพ์หลากหลายชนิด ที่มีความหนาถึง 1.3 มิลลิเมตร บันทึกผ่าน 320GB HDD ได้โดยตรง มีอิสระในการถ่ายโอนข้อมูลภาพไปยังเครื่องพิมพ์ SureColor T-Series อีกเครื่อง หรือส่งไปยังฟิวรีบนผ่านทางอีเมล และบันทึกภาพลงบนฟลอปดีดหรือ CIFS ในที่ทำงานของคุณได้อย่างมีประสิทธิภาพ



## 5. Roll Media Adapter เพิ่มเติม

Roll Media Adapter เพิ่มเติม ให้คุณเก็บม้วนวัสดุการพิมพ์แบบพิเศษภายในเครื่อง และสามารถใช้อุปกรณ์พิมพ์สลับไป-มาทั้งสองชนิดสำหรับพิมพ์งานได้ทันที

Epson SureColor T-Series ใช้อุปกรณ์ยึดม้วน spindle-less ที่รับประกันว่าความสูงของฟิวรีบนจะไม่เป็นอุปสรรคในการทำงาน สามารถโหลดกระดาษใหม่ได้ง่ายดายและรวดเร็วในช่วงเวลาเร่งด่วน



		LFP พลังขับเคลื่อนเดียว					LFP มัลติฟังก์ชัน	
รุ่น		SC-T3270	SC-T5270	SC-T7270	SC-T5270D	SC-T7270D	SC-T5270DMFP	SC-T7270DMFP
ความกว้างและชนิดเครื่องพิมพ์		ม้วนเดียว 24 นิ้ว (ไม่รวมขาตั้ง)	ม้วนเดียว 36 นิ้ว	ม้วนเดียว 44 นิ้ว	ม้วนคู่ 36 นิ้ว	ม้วนคู่ 44 นิ้ว	ม้วนคู่ 36 นิ้ว	ม้วนคู่ 44 นิ้ว
การพิมพ์		PrecisionCore TFP Printhead with Variable-Sized Droplet Technology						
เทคโนโลยี		PrecisionCore TFP Printhead with Variable-Sized Droplet Technology						
ลักษณะหัวพิมพ์		720 หัวพิมพ์สำหรับแต่ละสี (x5)						
ความละเอียดสูงสุด		2,880x1,440 dpi						
ปริมาณหยดหมึกต่ำสุด		3.5 pl						
ความเร็วในการพิมพ์		ประมาณ 28 วินาทีต่อหน้ากระดาษ A1 (w/cut)						
ความแม่นยำของเส้น		+/-0.1% คุณภาพสูงสุด 1,440 x 1,440 dpi ด้วยความเร็วสูงที่ 23°C, 50% RH ด้วยกระดาษ EPSON Singleweight Matte						
ความกว้างของเส้นต่ำสุด		0.02 มิลลิเมตร						
ระบบหมึก		Epson UltraChrome XD All Pigment Ink						
ชนิด		ฟ้า, ม่วงแดง, เหลือง, ดำภาพถ่าย, ดำด้าน						
สี		ฟ้า, ม่วงแดง, เหลือง, ดำภาพถ่าย, ดำด้าน						
ความจุ		110 มิลลิลิตร/350 มิลลิลิตร/700 มิลลิลิตร						
การจัดการกระดาษ		โหลดม้วนกระดาษที่ด้านบน, โหลดกระดาษแผ่นที่ด้านบนด้วยมือ, โหลดกระดาษหนาที่ด้านหน้าด้วยมือ		ม้วนม้วนกระดาษอัตโนมัติ 2 ชุด (โหลดด้านบนและด้านหน้า), โหลดกระดาษแผ่นที่ด้านบนด้วยมือ, โหลดกระดาษหนาที่ด้านหน้าด้วยมือ			ม้วนม้วนกระดาษอัตโนมัติ 2 ชุด (โหลดด้านบนและด้านหน้า), โหลดกระดาษแผ่นที่ด้านบนด้วยมือ, โหลดกระดาษหนาที่ด้านหน้าด้วยมือ	
ขนาดกระดาษ		ม้วน (ความหนา 0.08-0.5 มม.; เส้นผ่าศูนย์กลางม้วนสูงสุด 150 มม.)	กว้าง	กว้าง	กว้าง	กว้าง	กว้าง	กว้าง
			254-610 มม.	254-914 มม.	254-1,118 มม.	254-914 มม.	254-1,118 มม.	254-914 มม.
		แผ่น (ความหนา 0.08-0.8 มม.)	กว้าง	กว้าง	กว้าง	กว้าง	กว้าง	กว้าง
			210-610 มม.	210-914 มม.	210-1,118 มม.	210-914 มม.	210-914 มม.	210-1,118 มม.
		กระดาษหนา	0.8-1.5 มม.					
พิมพ์แบบไร้ขอบ		พิมพ์ได้						
สแกน		ความเร็วการสแกน						สี/เดดสแกน: สูงถึง 8.4 ซม.ต่อวินาที (3.3 นิ้วต่อวินาที)
		ความละเอียดการสแกน/สำเนา						สูงถึง 600 dpi
		ขนาดการสแกน						ความกว้าง: 153 ถึง 965.2 มม. (6 ถึง 38 นิ้ว); ความยาว: 153 ถึง 2,438.4 มม. (6 ถึง 96 นิ้ว); ความหนา: 0.05 ถึง 1.3 มม.
		คุณสมบัติ						สแกนไปยังฟลอปดิสก์, สแกนไปยังเมมโมรี่, สแกนไปยัง HDD, สแกนเพื่อแชร์*
สำเนา		ความเร็วถ่ายสำเนา						สูงถึง 39 วินาที (ขนาด A1, ถ่ายสำเนา 300 dpi)
		ย่อ/ขยาย						25 ถึง 400%
		จำนวนสำเนาสูงสุด						สูงถึง 99 สำเนา
		กำหนดค่าถ่ายสำเนา						คุณภาพ, ความหนาแน่น, Contrast, ลบพื้นหลังออก, ความคมชัด, ชนิดเอกสาร (5 ชนิด)
แผงควบคุม		จอ LCD สี 2.7 นิ้ว						
หน่วยความจำ		มาตรฐาน		1GB RAM				
		Hard disk		320GB เป็นอุปกรณ์เสริม			320GB**	
การเชื่อมต่อ		พอร์ตเชื่อมต่อ (มาตรฐาน)						
		ภาษาพิมพ์ (มาตรฐาน)						
		ภาษาพิมพ์ (เพิ่มเติม)						
		ไดรฟ์พอร์						
Software		มาตรฐาน (ในตัวเครื่อง)						
		เพิ่มเติม (ดาวน์โหลด)						
รองรับระบบปฏิบัติการ		PC: Windows 8.1/8/7/Vista/XP, 3.05GHz Core 2 Duo, มากกว่า 1GB RAM, Hard disk เนื้อที่ 32GB Macintosh: Mac OS X(10.5.8 หรือสูงกว่า), 3.05GHz Core 2 Duo, มากกว่า 1GB RAM, Hard disk เนื้อที่ 32GB						

ขนาดและน้ำหนัก

SureColor SC-T3270  
น้ำหนัก: ประมาณ 54 กก. (119 ปอนด์) ไม่รวมขาตั้ง  
ประมาณ 67 กก. (147.71 ปอนด์) รวมขาตั้ง  
ขนาด: 1,050 x 691 x 613 มม. (ไม่รวมขาตั้ง)



SureColor SC-T5270/T5270D

น้ำหนัก: ประมาณ 84 กก. (185.2 ปอนด์) ม้วนเดียว  
ประมาณ 118 กก. (260.2 ปอนด์) ม้วนคู่



SureColor SC-T7270/T7270D

น้ำหนัก: ประมาณ 92 กก. (202.8 ปอนด์) ม้วนเดียว  
ประมาณ 133 กก. (293.2 ปอนด์) ม้วนคู่



\*คุณสมบัติย้ายภาพระหว่างเครื่องพิมพ์มัลติฟังก์ชันของ Epson T-Series

\*\*Multifunction LFP จำเป็นต้องมี Hard Disk 320GB หรือ Adobe Post Script Expansion Unit ที่มี 320GB HDD



รุ่น	LFP พลังขับเคลื่อนเดียว					LFP มัลติฟังก์ชัน		
	SC-T3270	SC-T5270	SC-T7270	SC-T5270D	SC-T7270D	SC-T5270DMFP	SC-T7270DMFP	
ความกว้างและชนิดเครื่องพิมพ์	ม้วนเดียว 24 นิ้ว (ไม่รวมขาตั้ง)	ม้วนเดียว 36 นิ้ว	ม้วนเดียว 44 นิ้ว	ม้วนคู่ 36 นิ้ว	ม้วนคู่ 44 นิ้ว	ม้วนคู่ 36 นิ้ว	ม้วนคู่ 44 นิ้ว	
กระแสไฟฟ้า	ความต้องการทางไฟฟ้า							
	Input voltage AC 100-240V 50/60Hz / 1.0A-0.5A							
	การสิ้นเปลืองพลังงาน (เครื่องพิมพ์)	ประมาณ 52W	ประมาณ 60W	ประมาณ 64W	ประมาณ 61W	ประมาณ 65W	ประมาณ 61W	ประมาณ 65W
	เตรียมพร้อม	ประมาณ 16W	ประมาณ 16W	ประมาณ 16W	ประมาณ 17W	ประมาณ 17W	ประมาณ 17W	ประมาณ 17W
	สลีป	ประมาณ 3.0W						
เปิดเครื่อง (สถานะเบา)	น้อยกว่า 0.5W							
อุณหภูมิและความชื้นขณะใช้งาน	10 ถึง 35°C; 20 ถึง 80% RH (ไม่มีมรกอนเนน)							
อุณหภูมิและความชื้นขณะจัดเก็บ	-20 ถึง 40°C; 5 ถึง 85% RH (ไม่มีมรกอนเนน)							
ระดับเสียง	ประมาณ 50dB(A) (ขณะใช้งาน) / ประมาณ 31dB(A) (สลีป)							
พลังเสียง	ประมาณ 6.8 B(A) (ขณะใช้งาน)							
ขนาด (กว้างxลึกxสูง)	1,050 x 691 x 613 มม./ 1,050 x 1,070 x 1,117 มม. (รวมขาตั้ง)	1,405 x 1,070 x 1,128 มม.	1,608 x 1,070 x 1,128 มม.	1,405 x 1,070 x 1,128 มม.	1,608 x 1,070 x 1,128 มม.	1,539 x 1,074 x 1,321 มม.	1,742 x 1,074 x 1,321 มม.	
น้ำหนัก (ไม่รวมขาตั้ง)	ประมาณ 54/67 กิโลกรัม (รวมขาตั้ง)	ประมาณ 84 กิโลกรัม	ประมาณ 92 กิโลกรัม	ประมาณ 118 กิโลกรัม	ประมาณ 133 กิโลกรัม	ประมาณ 168 กิโลกรัม	ประมาณ 184 กิโลกรัม	
อุปกรณ์เสริม	อุปกรณ์ Hard Disk - 320GB Internal Print Server	C12C848031						
	Hardware RIP Software	Adobe® PostScript® 3™ Expansion Unit (Hardware RIP พร้อม 320GB HDD)	C12C891131					
	ขาตั้งเครื่องพิมพ์	C12C844171						
	สแกนเนอร์ MFP	C12C891071						
	ขาตั้งสแกนเนอร์ MFP	C12C844151	C12C844161	C12C844151	C12C844161			
ชุดป้องกันชิ้นอะไหล่และอุปกรณ์ยึด		C12C815321 และ C12C815411						
Roll Media Adapter เพิ่มเติม	C12C811401							
วัสดุสิ้นเปลือง	ตลับหมึกสีดำภาพถ่าย	C13T692100 (110 มิลลิเมตร)/C13T693100 (350 มิลลิเมตร)/C13T694100 (700 มิลลิเมตร)						
	ตลับหมึกสีฟ้า	C13T692200 (110 มิลลิเมตร)/C13T693200 (350 มิลลิเมตร)/C13T694200 (700 มิลลิเมตร)						
	ตลับหมึกสีม่วงแดง	C13T692300 (110 มิลลิเมตร)/C13T693300 (350 มิลลิเมตร)/C13T694300 (700 มิลลิเมตร)						
	ตลับหมึกสีเหลือง	C13T692400 (110 มิลลิเมตร)/C13T693400 (350 มิลลิเมตร)/C13T694400 (700 มิลลิเมตร)						
	ตลับหมึกสีดำด้าน	C13T692500 (110 มิลลิเมตร)/C13T693500 (350 มิลลิเมตร)/C13T694500 (700 มิลลิเมตร)						
	กล่อง Replacement Ink Maintenance	C13T619300						
	ใบมีดตัดเครื่องพิมพ์	C13S902007						

ขนาดและน้ำหนัก

เครื่องพิมพ์มัลติฟังก์ชัน SureColor SC-T5270D  
น้ำหนัก: ประมาณ 168 กก. (370.3 ปอนด์) ม้วนคู่

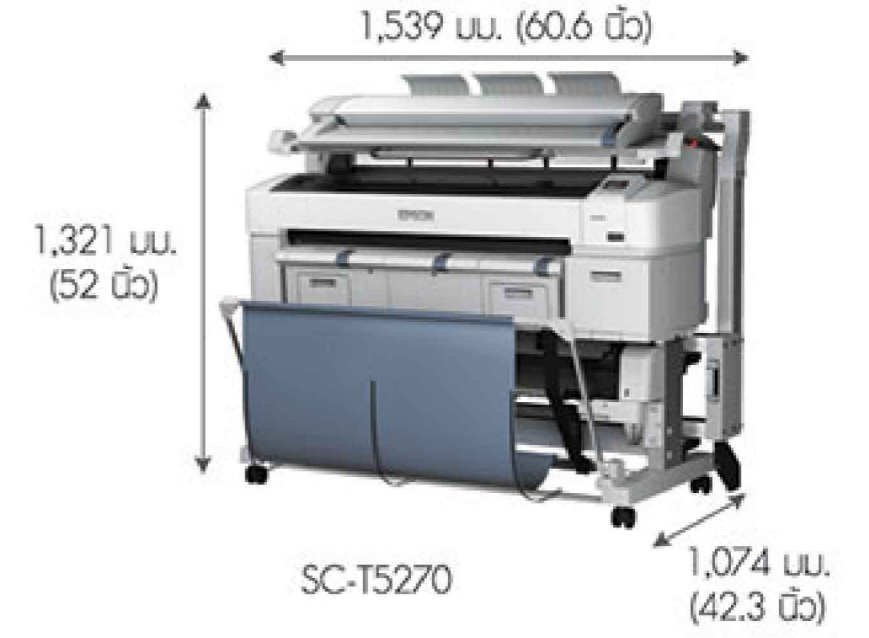

เครื่องพิมพ์มัลติฟังก์ชัน SureColor SC-T7270D  
น้ำหนัก: ประมาณ 184 กก. (405.7 ปอนด์) ม้วนคู่

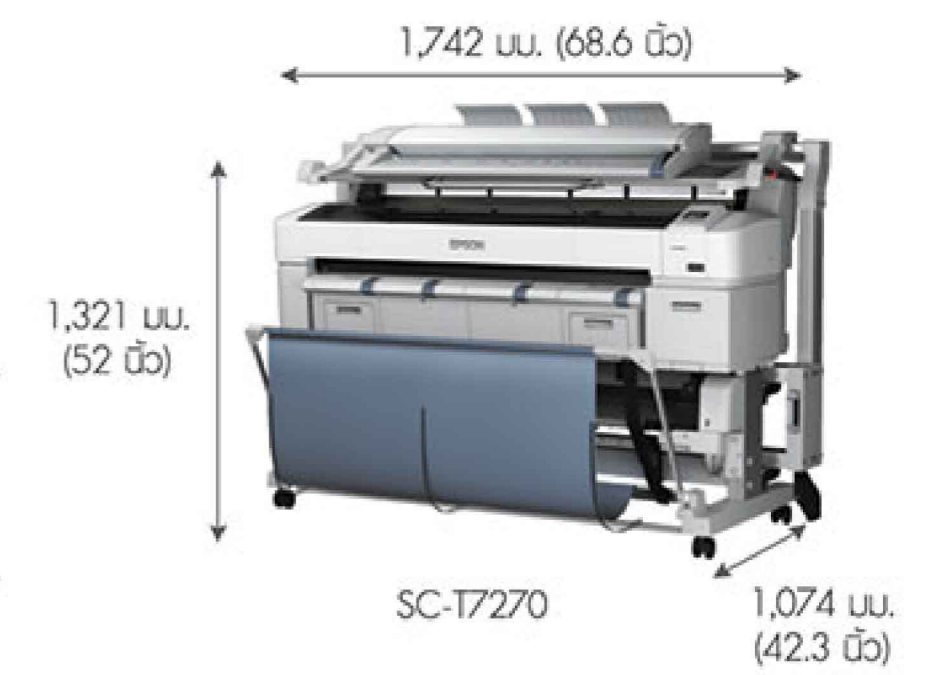

© 2014 Epson Singapore Pte Ltd สงวนลิขสิทธิ์ ห้ามทำซ้ำในบางส่วนหรือทั้งหมด โดยไม่ได้รับความยินยอมเป็นลายลักษณ์อักษรจาก Epson. EPSON เป็นเครื่องหมายการค้าจดทะเบียนของ Seiko Epson Corporation. ชื่อสินค้าและชื่อรุ่นอื่นๆ ที่กำหนดที่ปรากฏในที่นี่ใช้เพื่อวัตถุประสงค์ในการเรียกขานเท่านั้น และเป็นเครื่องหมายการค้าหรือเครื่องหมายการค้าจดทะเบียนของเจ้าของผลิตภัณฑ์นั้นๆ เอปสัน ไม่มีสิทธิ์ใดๆ ในเครื่องหมายเหล่านั้น ตัวอย่างภาพพิมพ์ในเอกสารนี้ การออกแบบและรายละเอียดของผลิตภัณฑ์เป็นภาพจำลอง ข้อมูลจำเพาะอาจมีการเปลี่ยนแปลงโดยไม่ต้องแจ้งให้ทราบ และอาจแตกต่างกันระหว่างประเทศ กรุณาตรวจสอบกับสำนักงาน Epson ก่อตั้งเพื่อเสริมข้อมูลเพิ่มเติม

ตราประทับตัวแทนจำหน่าย

สิงหาคม 2557